

PRX

- Excellente maniabilité même en position étendue
- Faible perte de charge grâce aux tubes lisse (-50 % par rapport aux bras classique)
- Articulations externes (évitent les risques d'obstruction)
- Orientation de la buse dans tous les sens
- Fixation murale permettant une rotation à 360°
- Longueur disponible 2, 3, 4, 6, 8 et 10 m.

DESRIPTIF

Solution technique permettant la captation des fumées et des poussières sur les postes de travail dans le milieu industriel. De par sa conception avec des tubes lisses et sans articulation dans le flux d'air, ce bras évite tout encrassement et minimise les pertes de charges.

- Bras de captation de fumées et de poussières **PRX**
- Pantographe externe évitant tout risque d'obstruction du conduit
- Vérin pneumatique contrebalançant le poids du bras et facilitant sa maniabilité
- Pivot 360° en fonte d'aluminium avec platine pour fixation murale
- Tuyau en aluminium avec revêtement en poudre bleu foncé
- Molette de réglage en PA et PP gris anthracite réglable manuellement
- Flexible en PVC ignifugé dans les articulations ou haute température tissu de verre revêtu de néoprène (PRX HD)
- Registre de réglage manuel intégré
- Bec d'aspiration laqué gris anthracite avec poignée intégrée
- Diamètre disponible Ø 100, 125, 160 et 200 mm
- Longueur de bras : 2, 3, 4, 6, 8 et 10 m
- Pour les longueurs de 6 à 10 m, le raccordement est obligatoirement en Ø 200 mm
- Version avec potence pour les longueur > 4 m
- Plage de température : 10 °C à 90 °C (sauf PRX HD -35 °C à 135 °C)

Sur demande :

- Version avec flexible blanc et tuyau blanc
- Ø 100 sur demande

CHUTE DE PRESSION : PRX Ø125 / Ø160

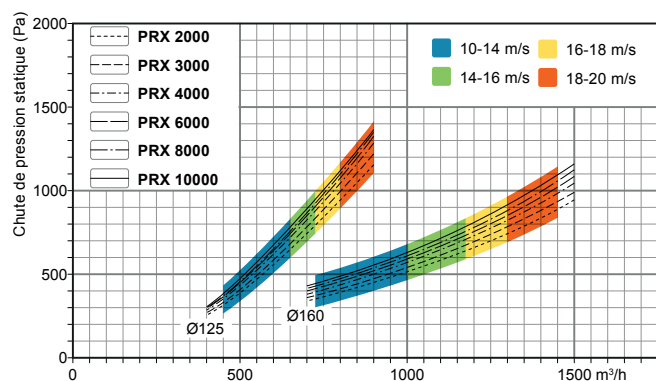

Comporte un support mural et un pivot 360° en fonte d'aluminium



Options :

- Hotte conique aluminium laquée gris anthracite **PK**
- Éclairage LED 5 W 2000 lx, temp. 6500 K
- Bouton poussoir pour commande du ventilateur
- Potence fixation plafond ou sol **PTXA** (jusqu'au bras longueur 4 m)
- Potence fixation plafond ou sol **PTZ** (pour bras longueur 6 m)

CHUTE DE PRESSION : PRX Ø200

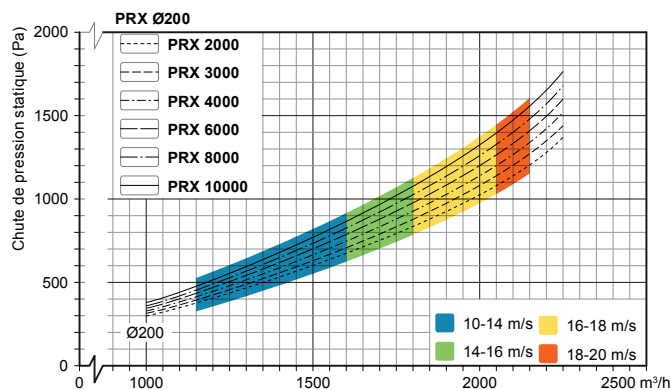

FACILE À MANŒVRER AVEC FREIN À FRICTION

Le frein à friction est inclus en série sur les bras avec barre (long. 6, 8 et 10 m) et monté sous l'articulation de la fixation murale. Grâce au frein, le dispositif d'extraction locale est plus facile à manœuvrer et la barre maintient la position choisie.



Accessoires

Ventilateur CMP



p. 153

Ventilateur FB



p. 161

Ventilateur CMT



p. 163

Conduits flexibles



p. 711

Conduits rigide



p. 46

DIMENSIONS en mm

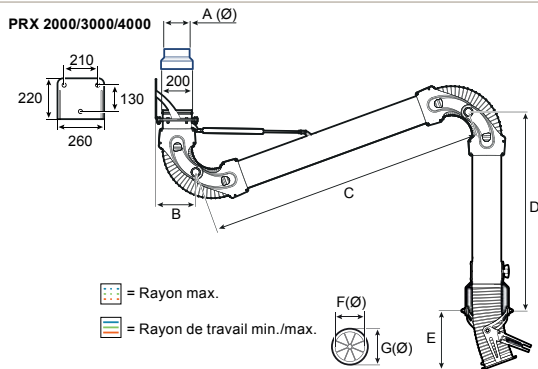

Rayon de travail

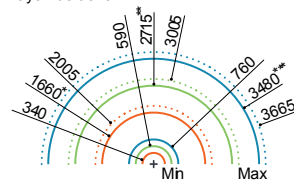

* À une hauteur de montage de 2200 mm et une hauteur de travail de 750 mm.
 ** À une hauteur de montage de 2350 mm et une hauteur de travail de 750 mm.
 *** À une hauteur de montage de 2500 mm et une hauteur de travail de 750 mm.

= Rayon max.
 = Rayon de travail min./max.



	A*	B*	C	D	E*	F*	G*	Poids kg		
								Ø 125	Ø 160	Ø 200
PRX 2000	160	242	860	611	275	160	190	12,0	14,7	15,1
PRX 3000	160	242	1350	1111	275	160	190	13,1	16,5	18,1
PRX 4000	160	242	1750	1461	275	160	190	14,0	17,1	19,8

* Les dimensions indiquées sont valables pour PRX avec flexible Ø 160 mm et peuvent varier de ± 40 mm pour les autres dimensions.

PRX 6000/8000/10000

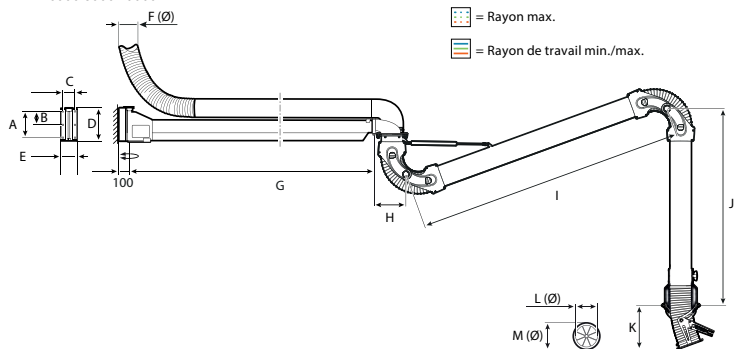

Rayon de travail

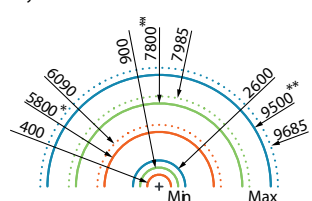

* À une hauteur de montage de 2350 mm et une hauteur de travail de 750 mm.
 ** À une hauteur de montage de 2500 mm et une hauteur de travail de 750 mm.

= Rayon max.
 = Rayon de travail min./max.



	A	B**	C	D	E	F	G	H*	I	J	K*	L*	M*	Poids kg		
														Ø 125	Ø 160	Ø 200
PRX 6000	173	-	110	235	150	200	2950	253	1350	1111	275	160	190	30,2	33,2	33,9
PRX 8000	270	135	160	335	200	200	4200	253	1750	1461	275	160	190	51,8	54,5	56,3
PRX 10 000	270	135	160	335	200	200	5920	253	1750	1461	275	160	190	66,5	69,2	70,0

* Les dimensions indiquées sont valables pour PRX avec flexible Ø 160 mm et peuvent varier de ± 40 mm pour les autres dimensions.

* Non valable pour PRX 6000

OPTIONS : FIXATION POUR PLAFOND OU SOL

PRX est livré avec la fixation murale en standard et peut également être monté au sol et au plafond.

PTXA

- Fixation plafond en longueur de 0,5 / 1 / 1,5 / 2 m
- Fixation sol en longueur de 2,2 m
- Pivotement 360°

PTZ

- Fixation plafond en longueur de 0,5 / 1 / 1,5 / 2 m
- Fixation sol en longueur 2,5 m
- Pivotement 180°

PK

- Hotte avec raccord rapide
- En aluminium laquée gris anthracite



Plafond

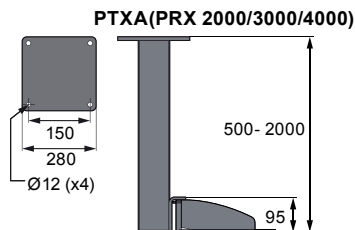

PTZ (PRX 6000)

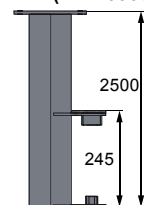

Sol

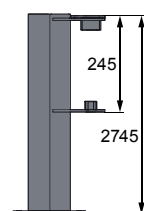
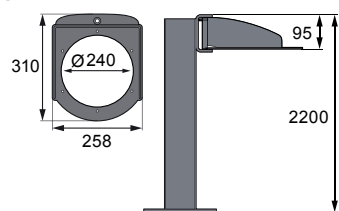

Hotte conique PK	A mm	B mm	C mm	Code
PK 125	Ø 122	Ø 250	140	065224
PK 160	Ø 156	Ø 300	140	065225
PK 200	Ø 199	Ø 350	140	065229

TARIFS

Désignation	Ø 125 mm	Ø 160 mm	Ø 200 mm
	Code	Code	Code
PRX 2000	065182	065183	065297
PRX 3000	065184	065185	065298
PRX 4000	065186	065187	065299
PRX 6000	065190	065191	065250
PRX 8000	065192	065193	065277
PRX 10 000	065366	065195	065367

Longueur en m	PTXA	PTZ
	Code	Code
0,5	065773	065240
1	065774	065241
1,5	065775	065242
2	065776	065889
2,2	065295	065296

Accessoires

Flexibles



p. 53

Régulateur RDR



p. 25

Registre



p. 39

Débit variable



p. 34

Centrales



p. 454

Doubles flux compact



p. 488

Doubles flux plaques



p. 531

Doubles flux rotatives



p. 508

